

PARTY STAN RIMINI

3X6M

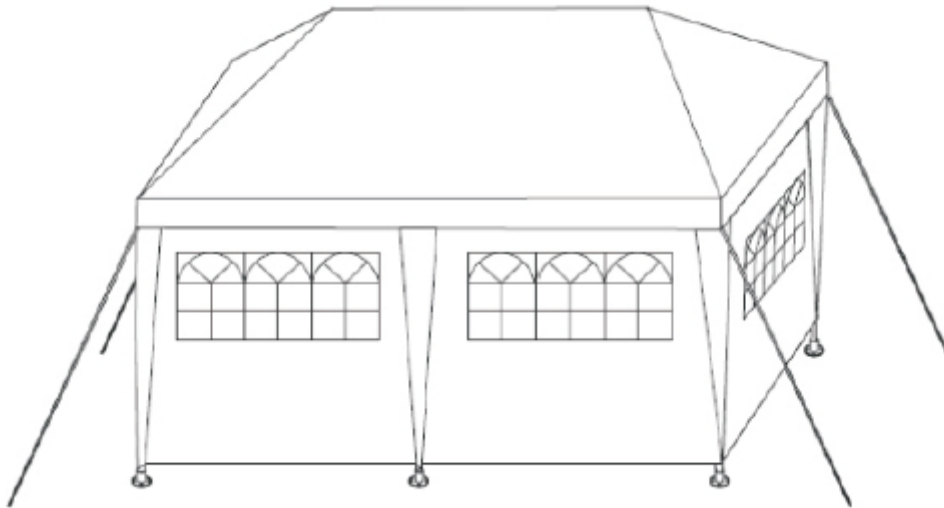

Kód tovaru: 105735,105736,105737,105738,105739

SK

CZ

INŠTRUKCIE

POZOR! Dbajte na bezpečnostné a montážne pokyny, aby sa predišlo riziku poranenia resp. poškodenie produktu.



Len na domáce nie komerčné použitie!

Dôležité: Pozorne si prečítajte tieto pokyny a uschovajte si ich na prečítanie na neskôr. Ak v budúcnosti dáte tento produkt niekomu inému, prosím nezabudnite odovzdať aj tento návod.

Malé časti a plastové vrecká uchovávajte mimo dosahu detí. Nebezpečenstvo udusenía!

Skontrolujte všetky prvky, súčasti a diely, či nie sú poškodené. Napriek starostlivým kontrolám sa môže stať, že aj ten najlepší produkt sa počas prepravy poškodí. V prípade poškodenia nás prosím kontaktujte. Chybné diely môžu ohroziť vaše zdravie.

Výrobok nikdy neupravujte! Zmeny anulujú záruku.

Na čistenie použite špongiu a teplú mydlovú vodu. Nepoužívajte agresívne čistiace prostriedky alebo bielidlá.

Na upevnenie stanu použite lano a kolíky. Ubezpečte sa, že strecha je vypnutá, aby sa zabránilo prípadnému zberaniu vody. Keď stan nepoužívate, otvorte všetky bočné steny, aby bol nápor vetra čo najmenší. Počas daždivého obdobia stan zložte.

Stan zostavujte minimálne s dvoma ďalšími osobami.

Pri montáži držte deti bokom, hrozí riziko poranenia!

Pred používaním, musí byť stan kompletne zmontovaný, tak ako je zobrazené na obrázkoch.



Najskôr zmontujte strešné tyče, potom cez tieto natiahnite plachtu. Zdvíhajte po stranách jednu za druhou a nasúvajte nohy.

Plachta by mala okolo okrajových tyčí splývať, nie byť na nich na pevno natihnutá. Nakoniec upevnite stan kolíkmi do zeme. V prípade dažďa či snehu treba mať na pamäti, že váha vody, alebo snehu môže konštrukciu stanu zlomiť.

Pavilón neposkytuje ochranu pred nepriaznivým počasím, snehom, búrkou či mrazom!

Keď sa blíži zlé počasie, treba plachtu stanu stiahnuť aby sa zabránilo poškodeniu stanu, alebo poraneniu osôb.



INSTRUKCE

POZOR! Dbejte na bezpečnostní a montážní pokyny, aby se předešlo riziku poranění resp. poškození produktu.



Jen pro domácí ne komerční použití!

Důležité: Pozorně si přečtěte tyto pokyny a uschovejte si je k přečtení na později. Pokud v budoucnosti dáte tento produkt někomu jinému, prosím nezapomeňte předat i tento návod.

Malé části a plastové sáčky uchovávejte mimo dosah dětí. Nebezpečí udušení!

Zkontrolujte všechny prvky, součásti a díly, zda nejsou poškozeny. I přes pečlivé kontroly se může stát, že i ten nejlepší produkt se během přepravy poškodí. V případě poškození nás prosím kontaktujte. Chybné díly mohou ohrozit vaše zdraví.

Výrobek nikdy neupravujte! Změny anulují záruku.

K čištění použijte houbu a teplou mýdlovou vodu. Nepoužívejte agresivní čisticí prostředky nebo bělidla.

K upevnění stanu použijte lano a kolíky. Ujistěte se, že střecha je vypnutá, aby se zabránilo případnému sběru vody. Když stan nepoužíváte, otevřete všechny boční stěny, aby byl nápor větru co nejmenší. Během deštivého období stan složte.

Stan sestavujte minimálně se dvěma dalšími osobami.

Při montáži držte děti stranou, hrozí riziko poranění!



Před používáním, musí být stan kompletně smontován, tak jak je zobrazeno na obrázcích.









Nejprve smontujte střešní tyče, poté přes tyto natáhněte plachtu. Zvedejte po stranách jednu za druhou a nasouvejte nohy.

Plachta by měla kolem okrajových tyčí splývat, ne být na nich pevně natažena. Nakonec upevněte stan kolíky do země. V případě deště či sněhu je třeba mít na paměti, že váha vody nebo sněhu může konstrukci stanu zlomit.

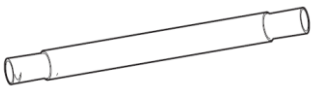

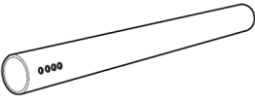
Pavilon neposkytuje ochranu před nepříznivým počasím, sněhem, bouří či mrazem!

Když se blíží špatné počasí, je třeba plachtu stanu stáhnout, aby se zabránilo poškození stanu nebo poranění osob.

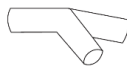

Diel	Označenie	Počet ks
	1	4
	2	20
	3	6
	4	6
	5	6
	6	2
	7	4
	8	2
	9	2

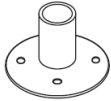
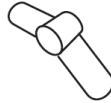

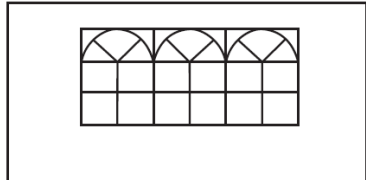
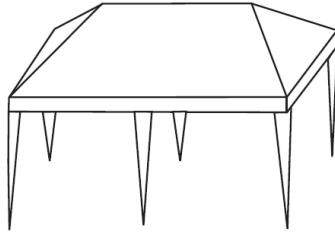
	10	1
	11	6
	12	1
	13	12
	14	6
	15	6
	16	1



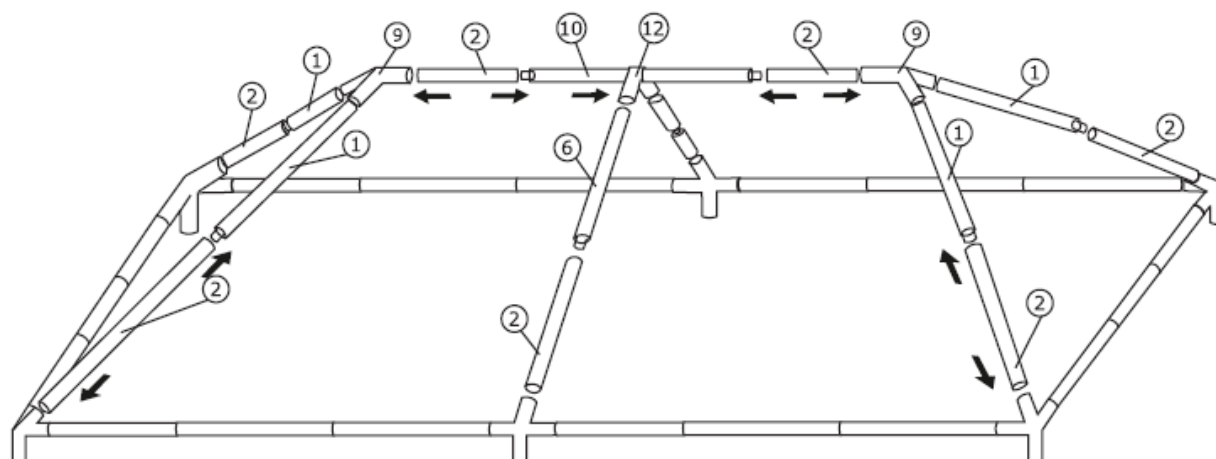
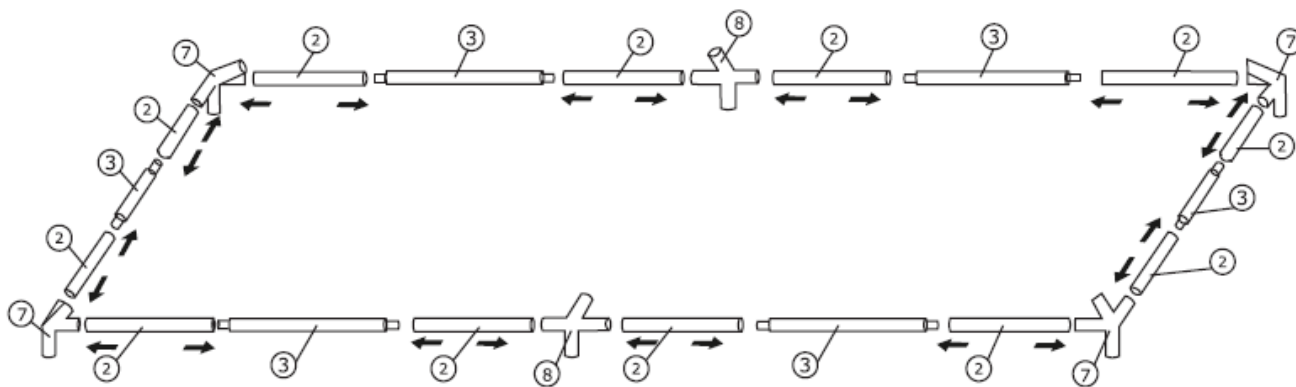

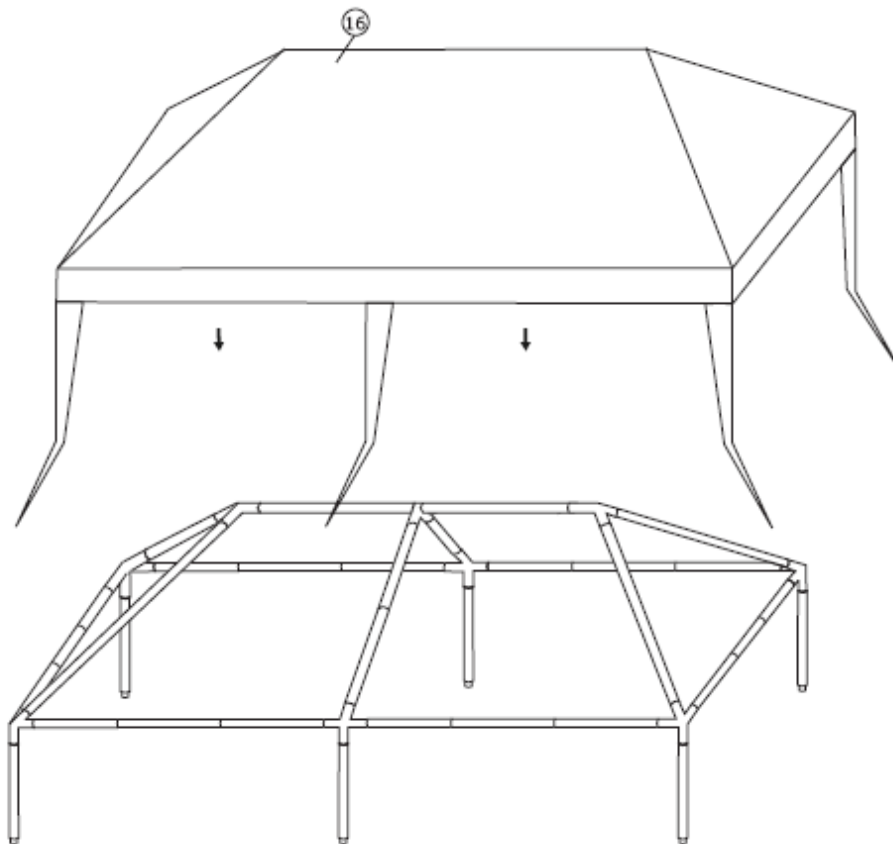
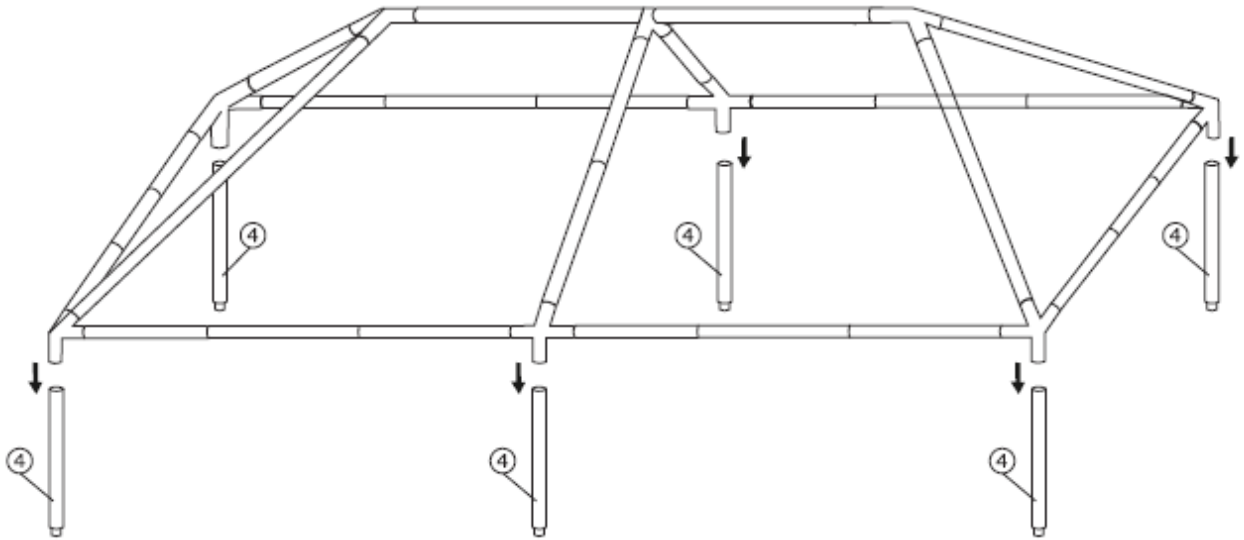

Jurhan.com

BÝVANIE | DOMÁCNOSŤ | RELAX

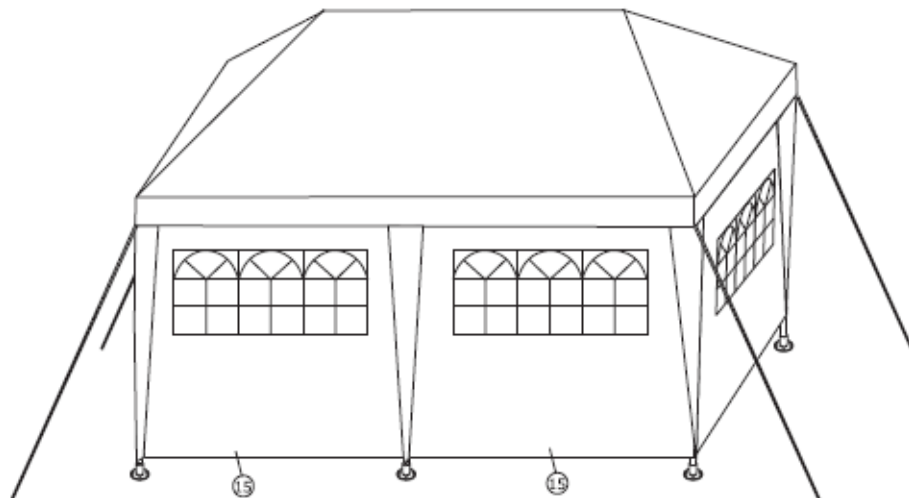
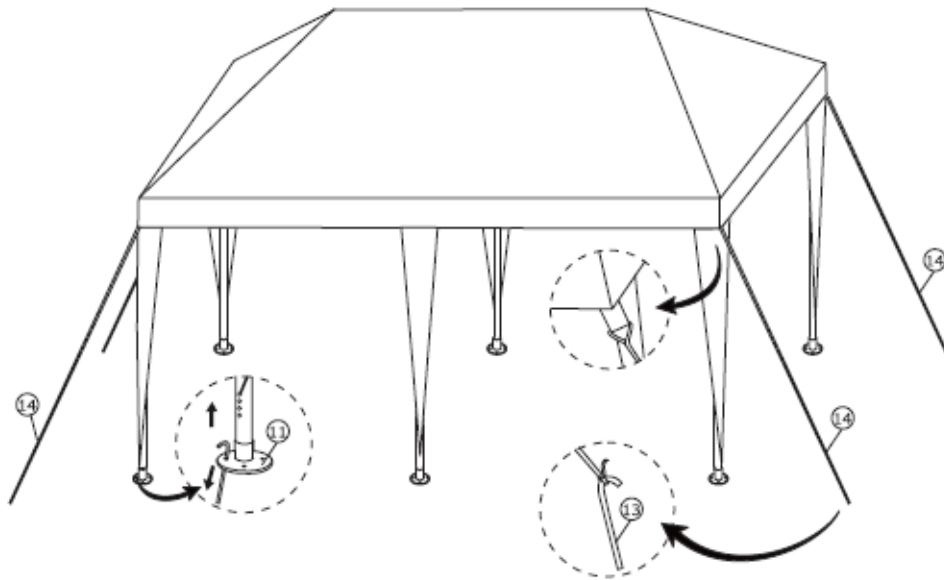
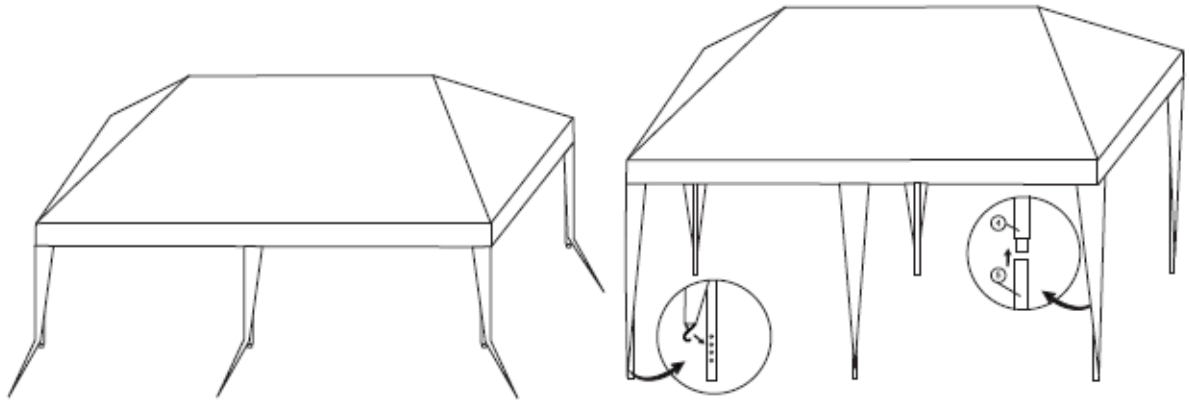

Jurhan.com



LIKVIDÁCIA

Po skončení životnosti produktu, prosím zrecyklujte produkt v súlade s platnými nariadeniami SR. Ak ste si nie istý, akým spôsobom s odpadom naložiť, obráťte sa prosím na miestne zberné suroviny alebo organizácie zaoberajúce sa likvidáciou odpadu.

LIKVIDACE

Po skončení životnosti produktu, prosím zrecyklujte produkt v souladu s platnými nařízenými ČR. Pokud si nejste jisti, jakým způsobem s odpadem naložit, obraťte se prosím na místní sběrné suroviny nebo organizace zabývající se likvidací odpadu.

Vyrobené pre:

Jurhan

Zlatovská 35

911 05, Trenčín

Slovensko

